

SYRINCS



请详细阅读后使用

USER MANUAL

PLL DIVERSITY WIRELESS SYSTEM

用户使用指南

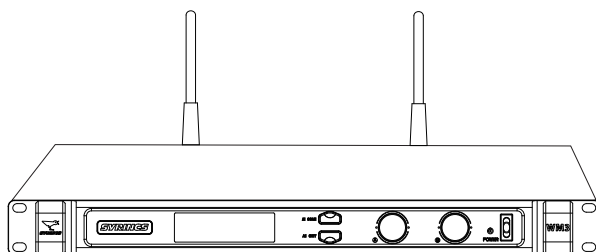

WM3

UHF 无线话筒

用户手册 **CN**



系統特點

- 流線型外觀設計，人性化操作界面，美觀大方；
- 高清TBM液晶顯示屏，直觀明了；
- 採用PLL雙頻道鎖相環回路設計，ID碼鎖定自選頻道功能；
- 聲音曲線經過精心調教，聲音溫暖通透；
- 可鎖定控制功能選擇，可調整無線增益連接功能；
- 採用高性能音頻處理芯片，超低失真聲音處理電路設計；
- 超高频動態壓縮分流技術，將高低頻自動分流加載，展現更好的動態性能；
- 全新的功率調節，擁有2級功率調節。

技術指標

系統規格	接收機	發射機
頻率範圍：640-690MHz 頻道總數：200CH 有效使用距離：≈50m 頻率間隔：250KHz 頻率寬度：50MHz 頻率振蕩模式：PLL相位鎖定頻率合成	信號信噪比：≥50dB 頻率穩定度：±5KHz 接收方式：CPU控制選訊+導頻識別接收 靜音方式：Mute&Lock Loop Circuit 顯示方式：LCD 電源供應：12V DC，1250mA 音頻輸出接口：2 XLR Balanced Socket + Unbalance TRS 6.3mm Socket	頻率範圍：640-690MHz 頻道總數：200CH 頻率間隔：250KHz 頻率寬度：50MHz 頻率振蕩模式：PLL相位鎖定頻率合成 手持功率：≤30mW 發射方式：CPU控制載波生成+導頻識別碼生成 頻率穩定度：±4KHz 顯示方式：LCD+多色彩背光屏 音頭類型：動圈式 2級功率：高，低

接收機

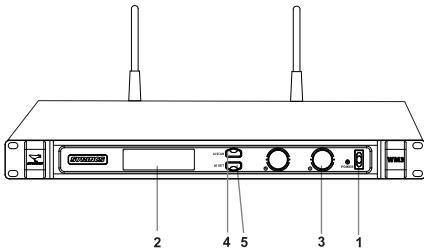

- 1 電源開關鍵：按下此鍵後，信息顯示屏將亮起，然後可進行使用和操作。
- 2 LCD顯示屏：信息顯示屏，顯示頻點、電池用量等信息內容。
- 3 編碼旋鈕設定鍵：旋動編碼調節接收機音量、頻率以及自動增益衰減量。按下編碼器，進入設定菜單。
- 4 智能搜頻鍵：用於搜索可用頻點。
- 5 智能對頻鍵：用於對接收與發射的頻點。

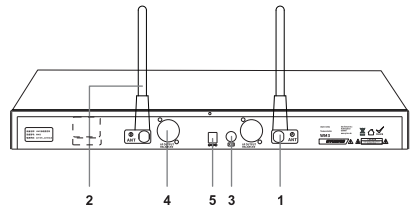

- 1 天線輸入接口：將隨機配備的兩根天線分別插入此接口。
- 2 天線：連接接收機天線接口，呈V字形樹立起來接收信號最佳。
- 3 6.3mm混合輸出接口：混合了A和B信道的音頻輸出接口。
- 4 XLR平衡輸出接口：用以連接平衡式音頻設備。
- 5 直流電插口：電源插口，連接隨機配備的電源適配器。

产品介绍

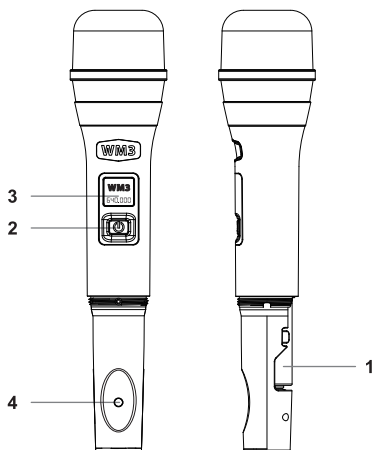

1. 电池盒：拧开下段，将两枚电池装入该电池卡槽。
2. 电源开关键：装入电池后，按下此键，信息显示屏将亮起，之后可进行操作和使用。
3. LCD显示屏：信息显示屏，显示频点、电池用量等信息内容。
4. 对频接收窗口：此窗口用来校对接收与发射的频点。

发射机使用简介

1. 电源开关：

A. 开关机，长按2秒用于开关手持。

B. 自动对频，长按电源键开机，此时不要松开按键，然后摇动手持，即可进入自动对频此时LCD显示“SYNC”，对频成功后，背光会闪烁提示。

C. 智能模式开关，开机状态下，长按电源键，首先会关闭手持，此时不要松开按键，等待5秒后，手持自动开机，且LCD会显示“GS ON”智能开启，或“GS OFF”智能关闭。

2. 红外对频窗：拧下手持下段，将红外接收窗对准接收机面板，即可接收红外对频数据。

注：a. 手持发射功率有“高”“低”两个档位，但调节菜单在接收机上选择，然后通过自动对频或者红外对频进行对频操作后，才能改变手持的发射功率。

b. 智能控制模式：启用智能控制模式后，麦克风若在一种姿态下保持3秒（即，静止3秒），则会启动智能静音功能，麦克风会自动静音。在此状态下，持续静音8分钟后，麦克风则会自动关机。

智能控制启动后 在非关机状态下麦克风只要处于非静止状态，则会被唤醒，唤醒后，可以立即恢复正常使用。

接收机系统设置

1 按电源开关键。拨动此开关，打开或关闭接收机。

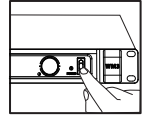

2 转动编码设定键（即编码开关中间按键）。长按A、B两通道的编码器，执行解锁或锁定动作，LCD相应指示为“UNLOC”和“LOC ON”。

解锁后，长按此键进入调节项目选择菜单，此时，左右旋转编码旋钮，即可循环选择调节项目（SET FRQ—SET RF—SET AUD—SET DIS）。选择好所要执行的调节项目后，再次按下编码设定键，即可进入相应的调节项目，然后通过左右旋转编码旋钮来调节具体的数值。

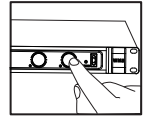

调节后，再次按下编码设定键，即可保存数据，LCD显示“STORE”。若进入相应的调节项目，但没有调节具体数值，此时转动编码设定键，会退出调节状态，LCD显示“EXIT”。

3 转动编码旋钮。在锁定状态下，此旋钮无效，LCD显示“LOC ON”。解锁后：

A. 若未进入任何调节菜单，则左右旋转编码旋钮，可以对相应通道的音量进行调节，音量范围（0—30）。调节完毕后，不再动作编码旋钮，系统会自动退出音量调节，且记录调节数值。

B. 频率调节项（SET FRQ），左右旋转编码旋钮，可以调节对应通道的频率数据。调节至上下限后，数据翻转。调节完毕后，再按下编码设定键，则会保存相应数据，LCD显示“STORE”。

C. 手持功率调节项（SET RF），左右旋转编码旋钮，循环调节手持功率的高低。对频时，会将此参数传递给手持发射，从而改变手持发射的功率。调节完毕后，再按下编码设定键，则会保存相应数据，LCD显示“STORE”。

D. 自动增益调节项（SET AUD），左右旋转编码旋钮，可以调节相应通道的自动增益衰减量。调节范围（0—4），即音量增益最大衰减4dB。调节完毕后，再按下编码设定键，则会保存相应数据，LCD显示“STORE”。

E. 显示方式选择项（SET DIS）：左右旋转编码旋钮，可选择LCD界面显示频率（DS-FRQ）或者显示通道（DS-CHN）。选择完成后，再次按下编码键，则会保存相应的显示方式，LCD显示“STORE”。

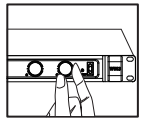

注：当前A、B通道任意一方进入特殊音效时，显示屏底部显示“ELECTRO SOUND”，显示屏中间会显示当前音效的模式号。

当A、B两通道都在原音状态时，显示屏底部“ELECTRO SOUND”处于闪烁状态，显示屏中间不显示音效模式号。

4 按智能搜索键。锁定状态下，按此键无效，LCD显示LOCK。

解锁状态下，按此键会进入预备搜索状态，LCD显示SCAN，之后轻触相应通道的编码设定键，即可执行相应通道的频率搜索功能。

预备搜索状态下，轻触此键，会退出预备状态。

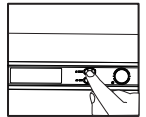

5 按智能对频键。锁定状态下，按此键无效，LCD显示LOCK。

解锁状态下，按此键会进入预备对频状态，LCD显示SYNC，之后轻触相应通道的编码设定键，即可执行相应通道的频率的对频发射功能。

预备对频状态下，轻触此键，会退出预备状态。

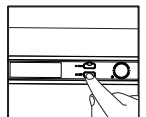

*对频时，手持端的对频接收窗口要正面对接收机面板。

重要安全事項

1. 必須閱讀這些注意事項。
2. 必須保留這些注意事項。
3. 必須注意所有警告內容。
4. 必須遵循所有注意事項。
5. 不要在靠近水的地方使用本設備。
6. 只能用於布擦拭設備。
7. 不要堵塞任何通風口。遵循製造商的說明進行安裝。
8. 不要將本設備安裝在任何熱源附近，如散熱器、調溫器、火爐或其他可能產生熱量的裝置（包括功率放大器）。
9. 保護電源防止被腳踩踏或被夾緊，尤其是在插頭、方便插座和機身電源線引出線。
10. 只能使用製造商製定的連接件/附件。
11. 在雷電天氣或長時間不使用時，應拔出設備的插頭。
12. 所有維修均應由合格的維修人員執行。在設備因以下情況被損壞時，應進行維修：電源線或插頭損壞、液體濺到設備或異物進入設備，設備暴露在雨水或潮濕環境中而無法正常工作，或摔落到地上。
13. 不要將本設備暴露在可能滴水和水的地方。不要將裝有液體的容器（如花瓶等）放在本設備上。
14. 電源插頭或電器轉接頭應保持在隨時可用狀態。
15. 應將符合 I 類標準的設備連接到帶有接地保護裝置的主電源插座。
16. 為降低起火或電擊危險，不要將本設備暴露在雨水中或潮濕環境下。
17. 不要嘗試改裝本產品。這樣做會導致人身傷害和產品故障。



這個符號表示本設備中存在可能導致觸電的危險電壓。



非熱帶地區使用



這個符號表示本設備附帶的說明書中具有重要的操作和維護說明。



II 類設備，雙重絕緣



A082414

3C 標準標誌



室內使用



低於海拔 2000 米以下使用



禁止扔在垃圾桶

警告：此設備中的電壓具有致命危險。設備內沒有用戶可維修的部件。所有維修均應由合格的維修人員執行。如果改變了廠方設置的工作電壓，則安全合格證書不再適用。



SYRINCS